



Konjaku

Arts Martiaux

Tarif public / clubs

tarif club : minimum commande de 500 € TTC

Articles disponibles sur commande

Délais à convenir lors du dépôt

30% d'acompte à la commande

Tous nos articles sont fabriqués au Japon

Revendeur agréé Seido

Konjaku - 4 rue Vauban 68000 Colmar

www.konjaku.fr

TAILLES SEIDO AIKIDOGI



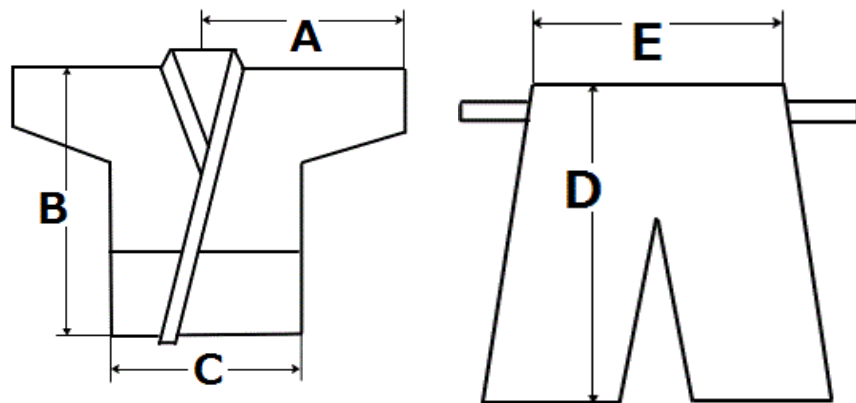





Taille	Votre taille	A	B	B	D	C	D	E
2	145 ~ 155cm	63cm	74cm	74cm	82cm	53cm	82cm	50cm
2.5	155 ~ 160cm	66cm	77cm	77cm	87cm	55cm	87cm	52cm
3	160 ~ 165cm	69cm	81cm	81cm	90cm	57cm	90cm	54cm
3.5	165 ~ 170cm	71cm	84cm	84cm	94cm	59cm	94cm	56cm
4	170 ~ 175cm	74cm	87cm	87cm	97cm	61cm	97cm	58cm
4.5	175 ~ 180cm	77cm	90cm	90cm	100cm	62cm	100cm	60cm
5	180 ~ 190cm	79cm	92cm	92cm	104cm	64cm	104cm	62cm
5.5	185 ~ 195cm	82cm	95cm	95cm	107cm	66cm	107cm	64cm
6	190 ~ 200cm	85cm	98cm	98cm	111cm	69cm	111cm	66cm









TAILLES CEINTURES SEIDO

Taille Obi	1	2	3	4	5	6
Longueur (cm)	215	230	250	270	290	310
Tour de taille (cm)	65~	65~	75~	85~	95~	105~
	65	75	85	95	105	115







SEIDO AIKIDOGI

Code	Description du produit	Prix public TTC	Prix club TTC
KS100	Aïkidogi simple épaisseur, léger, idéal pour les pratiquants aimant les modèles légers et solides, ainsi que pour débutants. Veste 25% plus légère que le modèle AS200, et plus souple. ~0,95Kg manches légèrement raccourcies / veste allongée made in JP - rétrécissement ~2% - agréé Aïkikaiï		 <small>Dogul officiellement autorisé par l'Aïkikai. Logo en option.</small>
	Toutes tailles	110 €	105 €
KS100P	Pantalon Aïkido double épaisseur, 100% coton blanchis. Renforcé des cuisses aux chevilles, pré-rétrécit, traité anti bactérien, anti rétrécissement et intégralement fabriqué au Japon. made in JP - rétrécissement ~2% - agréé Aïkikaiï		
	Taille 2 à 3,5	65 €	62 €
	Taille 4 à 4,5	70 €	67 €
	Taille 5 à 6	75 €	71 €
AS200J	Aïkidogi classique simple épaisseur- Veste seule 100% coton blanchi, simple épaisseur, ~1,6Kg manches légèrement raccourcies / veste allongée made in JP - rétrécissement ~2% - agréé Aïkikaiï		
	Taille 2	120 €	115 €
	Taille 2,5 à 3	130 €	125 €
	Taille 3,5 à 4	145 €	140 €
	Taille 4,5 à 5	155 €	145 €
	Taille 5,5 à 6	170 €	160 €
AS200P	Pantalon correspondant à la référence AS200J		
	Taille 2	90 €	85 €
	Taille 2,5 à 3	95 €	90 €
	Taille 3,5 à 4	100 €	95 €
	Taille 4,5 à 5	105 €	100 €
	Taille 5,5 à 6	110 €	105 €









SEIDO AIKIDOGI

Code	Description du produit	Prix public TTC	Prix club TTC
AS250J	Aïkidogi classique "slim" simple épaisseur- Veste seule 100% coton blanchi, simple épaisseur, ~1,6Kg idem AS200 sans couture dorsale et manches serrées made in JP - rétrécissement ~2% - agréé Aïkikaiï		
	Taille 2	130 €	125 €
	Taille 2,5 à 3	140 €	135 €
	Taille 3,5 à 4	155 €	145 €
	Taille 4,5 à 5	165 €	155 €
	Taille 5,5 à 6	180 €	170 €
WA300J	Aïkidogi lourd double épaisseur - Veste seule 100% coton blanchi, simple épaisseur, ~2,3Kg Sans couture dorsale made in JP - rétrécissement ~3% - agréé Aïkikaiï		
	Taille 2	180 €	170 €
	Taille 2,5	185 €	175 €
	Taille 3	195 €	185 €
	Taille 3,5	200 €	190 €
	Taille 4	210 €	200 €
	Taille 4,5	220 €	210 €
	Taille 5	230 €	220 €
	Taille 5,5	245 €	235 €
Taille 6	255 €	245 €	
WA600J	Aïkidogi super lourd double épaisseur, doubles coutures - Veste seule 100% coton blanchi, simple épaisseur, ~2,4Kg made in JP - rétrécissement ~3% - agréé Aïkikaiï		
	Taille 2	245 €	235 €
	Taille 2,5	260 €	245 €
	Taille 3	275 €	260 €
	Taille 3,5	290 €	275 €
	Taille 4	305 €	290 €
	Taille 4,5	320 €	305 €
	Taille 5	335 €	320 €
	Taille 5,5	350 €	335 €
Taille 6	365 €	345 €	

SEIDO AIKIDOGI

Code	Description du produit	Prix public TTC	Prix club TTC
WA800J	Modèle similaire au WA600 mais avec traitement spécial "assouplissant". Descriptif détaillé à venir.		
	Taille 2	280 €	265 €
	Taille 2,5	295 €	280 €
	Taille 3	310 €	295 €
	Taille 3,5	325 €	310 €
	Taille 4	325 €	310 €
	Taille 4,5	340 €	325 €
	Taille 5	360 €	340 €
	Taille 5,5	380 €	360 €
Taille 6	400 €	380 €	
WA600P	Pantalon, double épaisseur, coutures renforcées, mais également très souple et très doux, adapté aux modèle de veste WA600 & WA800.		
	Taille 2	110 €	105 €
	Taille 2,5 à 3	115 €	109 €
	Taille 3,5	120 €	115 €
	Taille 4	125 €	120 €
	Taille 4,5 à 5	130 €	125 €
	Taille 5,5	135 €	130 €
	Taille 6	140 €	135 €
KS200J	Aikidogi Léger simple épaisseur - Veste seule 100% coton blanchi, simple épaisseur manches légèrement raccourcies / veste allongée made in JP - rétrécissement ~2% - agréé Aïkikaiï		
	Taille 2	125 €	120 €
	Taille 2,5 à 3	140 €	135 €
	Taille 3,5 à 4	150 €	145 €
	Taille 4,5 à 5	165 €	160 €
	Taille 5,5 à 6	190 €	180 €
KS200P	Pantalon correspondant à la référence KS200, tissage du coton est en "losange" très respirant, avec double épaisseur pour une grande résistance ~0,450Kg - made in JP - rétrécissement ~3%		
	Taille 2	90 €	85 €
	Taille 2,5 à 3	95 €	90 €
	Taille 3,5	100 €	95 €
	Taille 4	105 €	100 €
	Taille 4,5 à 5	110 €	105 €
	Taille 5,5	115 €	110 €
	Taille 6	120 €	115 €



SEIDO IAIDOGI & KENDOGI

Code	Description du produit	Prix public	Prix club TTC
IS100B + 20 (pour taille 2)	<p>laidogi Tetron Noir</p> <p>veste d'laido fabriquée en Tetron (mix Polyester / Rayonne), légèrement plus fin que celui utilisé pour les hakama. Légèrement moins confortable que les modèles coton, cette veste a l'avantage de scher rapidement et d'offrir un entretien facile.</p>		
	Taille 2	130,00 €	123,50 €
	Taille 3	140,00 €	133,00 €
	Taille 4	150,00 €	142,50 €
	Taille 5	160,00 €	152,00 €
IS100W + 20 (pour taille 2)	<p>laidogi Tetron Blanc</p> <p>veste d'laido fabriquée en Tetron (mix Polyester / Rayonne), légèrement plus fin que celui utilisé pour les hakama. Légèrement moins confortable que les modèles coton, cette veste a l'avantage de scher rapidement et d'offrir un entretien facile.</p>		
	Taille 2, 3, 4	110,00 €	104,50 €
	Taille 5	120,00 €	114,00 €
	Taille 6	130,00 €	123,50 €
IS200 + B(lack)/W(hite) + 20 (pour taille 2)	<p>laidogi Waraku (noir ou blanc au choix)</p> <p>veste d'laïdo à la coupe traditionnelle et au tissu moderne d'une extrême légèreté (~0,5Kg) le modèle teint en noir ne déteint pas, absorbe la transpiration - made in JP - rétrécissement ~3%</p>		
	Taille 2	180,00 €	171,00 €
	Taille 3	185,00 €	175,75 €
	Taille 4	195,00 €	185,25 €
	Taille 5	200,00 €	190,00 €
	Taille 6	<i>sur demande</i>	
KS100W + 20 (pour taille 2)	<p>Kendogi Waraku léger Blanc</p> <p>Veste de Kendo ultra-légère, milieu de gamme, simple épaisseur, 100% coton Mikawa Légèrement rallongée par rapport aux standards (~3cm) poids pour une taille 4 : ~0,5Kg made in JP - rétrécissement ~3%</p>		
	Taille 2	115,00 €	109,25 €
	Taille 2.5	120,00 €	114,00 €
	Taille 3	130,00 €	123,50 €
	Taille 3.5	140,00 €	133,00 €
	Taille 4	145,00 €	137,75 €
	Taille 4.5	150,00 €	142,50 €
	Taille 5	155,00 €	147,25 €

SEIDO IAIDOGI & KENDO GI

Code	Description du produit	Prix public	Prix club TTC
KS100 + B(lack)/N(avy) + 20 (pour taille 2)	<p>Kendogi Waraku léger Noir ou Bleu Navy Veste de Kendo ultra-légère, milieu de gamme, simple épaisseur, teinture synthétique (ne déteint pas). Légèrement rallongée par rapport aux standards (~3cm) poids pour une taille 4 : ~0,5Kg made in JP - rétrécissement ~3%</p>		
	Taille 2	120,00 €	114,00 €
	Taille 2.5	120,00 €	114,00 €
	Taille 3	125,00 €	118,75 €
	Taille 3.5	125,00 €	118,75 €
	Taille 4	135,00 €	128,25 €
	Taille 4.5	135,00 €	128,25 €
	Taille 5	145,00 €	137,75 €
KS100A + 20 (pour taille 2)	<p>Kendogi Waraku léger "Aizome" Veste de Kendo ultra-légère, milieu de gamme, simple épaisseur, teinture indigo traditionnelle "Bushu Aizome". Légèrement rallongée par rapport aux standards (~3cm) poids pour une taille 4 : ~0,7Kg made in JP - rétrécissement ~3%</p>		
	Taille 2	145,00 €	137,75 €
	Taille 2.5	150,00 €	142,50 €
	Taille 3	155,00 €	147,25 €
	Taille 3.5	165,00 €	156,75 €
	Taille 4	175,00 €	166,25 €
	Taille 4.5	185,00 €	175,75 €
	Taille 5	195,00 €	185,25 €
BS200A + 20 (pour taille 2)	<p>Kendogi Bushu Aizome Veste de Kendo entrée de gamme, simple épaisseur, teinture indigo traditionnelle "Bushu Aizome" poids pour une taille 4 : ~1,1Kg made in JP - rétrécissement ~3%</p>		
	Taille 2	150,00 €	142,50 €
	Taille 2.5	160,00 €	152,00 €
	Taille 3	170,00 €	161,50 €
	Taille 3.5	180,00 €	171,00 €
	Taille 4	190,00 €	180,50 €
	Taille 4.5	200,00 €	190,00 €
	Taille 5	210,00 €	199,50 €
BS200T + 20 (pour taille 2)	<p>Kendogi Bushu Aizome Biotech Veste de Kendo qualité supérieure, teinture indigo traditionnelle "Bushu Aizome" identique au BS200 mais avec traitement antimicrobien "Biotech" (100% naturel) poids pour une taille 4 : ~1,1Kg made in JP - rétrécissement ~1%</p>		
	Taille 2	180,00 €	171,00 €
	Taille 2.5	180,00 €	171,00 €
	Taille 3	200,00 €	190,00 €
	Taille 3.5	200,00 €	190,00 €
	Taille 4	220,00 €	209,00 €
	Taille 4.5	220,00 €	209,00 €
	Taille 5	240,00 €	228,00 €

SEIDO IAIDOGI & KENDOGI

Code	Description du produit	Prix public	Prix club TTC
BW300T + 20 (pour taille 2)	Kendogi Mi-lourd Biotech Veste de Kendo double épaisseur, teinture indigo traditionnelle "Bushu Aizome" Traitement antimicrobien "Biotech" (100% naturel) poids pour une taille 4 : ~1,2Kg made in JP - rétrécissement ~1%		
	Taille 2	340,00 €	325,00 €
	Taille 2.5	345,00 €	330,00 €
	Taille 3	350,00 €	335,00 €
	Taille 3.5	355,00 €	340,00 €
	Taille 4	360,00 €	345,00 €
	Taille 4.5	370,00 €	350,00 €
	Taille 5	375,00 €	355,00 €
BW400T + 20 (pour taille 2)	Kendogi Deluxe Biotech Veste de Kendo haut de gamme, double épaisseur, teinture indigo traditionnelle "Bushu Aizome" Traitement antimicrobien "Biotech" (100% naturel) poids pour une taille 4 : ~1,2Kg made in JP - rétrécissement ~1%		
	Taille 2	360,00 €	350,00 €
	Taille 2.5	370,00 €	350,00 €
	Taille 3	375,00 €	355,00 €
	Taille 3.5	385,00 €	365,00 €
	Taille 4	390,00 €	370,00 €
	Taille 4.5	400,00 €	380,00 €
	Taille 5	410,00 €	390,00 €

SEIDO HAKAMA

Description du produit	Prix public	Prix club TTC	
<p>Coupe "Aïkido" Tetron "Keiko" Hakama 65% polyester / 35% rayonne fabrication à la main Japon ne rétrécit pas - agréé Aïkikai (AH450 B = Black / N = Navy 210 = Taille 21)</p>	<p>Noir</p> 	<p>Navy</p> 	
	Taille 22	150 €	145 €
	Taille 23 - 24	160 €	150 €
	Taille 25 - 26	170 €	160 €
	Taille 27 - 28	180 €	170 €
	Taille 29	190 €	180 €
<p>Coupe "Iaido/Kendo" Tetron "Keiko" Hakama 65% polyester / 35% rayonne languette plastique (hera) sur le koshiita fabrication à la main Japon ne rétrécit pas (IKH450 + 210 -taille 21- + B-lack/N-avy)</p>			
	Taille 21	135,00 €	128,25 €
	Taille 22	140,00 €	133,00 €
	Taille 23	145,00 €	137,75 €
	Taille 24	150,00 €	142,50 €
	Taille 25 - 26	155,00 €	147,25 €
	Taille 27	160,00 €	152,00 €
	Taille 28	180,00 €	171,00 €
Taille 29	185,00 €	175,75 €	

Tableau des tailles - Hakama

Taille	Taille Hakama	Longueur Hakama (avant)
150 ~ 155 cm	22	83 cm
155 ~ 160 cm	23	87 cm
160 ~ 165 cm	24	90 cm
165 ~ 170 cm	25	94 cm
170 ~ 175 cm	26	98 cm
175 ~ 185 cm	27	102 cm

Longueur sangles:

avant

330 cm

arrière

180 cm

Tour de taille maximum: 90 cm

*Fabrication artisanale, les mesures ont 0.5cm de marge d'erreur
Longueur du Hakama mesurée sur l'avant.*







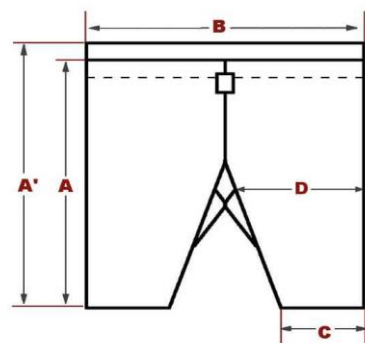
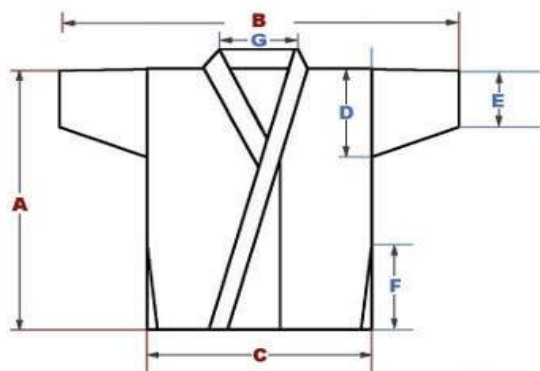



TAILLES SEIDO KARATEGI

Taille	Votre taille	Mesures Veste (cm)						
		A	B	C	D	E	F	G
2	150 ~ 155	71	126	52	28	16	20	17
2,5	155 ~ 160	73	132	54	29	17	21	17
3	160 ~ 165	75	138	56	29	17	22	18
3,5	165 ~ 170	77	144	58	30	18	23	18
4	170 ~ 175	79	150	60	30	18	24	19
4,5	175 ~ 180	81	156	62	31	19	25	19
5	180 ~ 185	83	162	64	31	19	26	20
5,5	185 ~ 190	85	168	66	32	20	27	20
6	190 ~ 195	87	174	68	32	20	28	21
6,5	195 ~ 200	89	180	70	33	21	29	21
7	200 ~	91	186	72	33	21	30	22

Taille	Votre taille	Mesures Pantalon				
		A	A'	B	C	D
2	150 ~ 155	88	91	50	25	29
2,5	155 ~ 160	91	94	52	26	30
3	160 ~ 165	94	97	54	27	31
3,5	165 ~ 170	97	100	56	28	32
4	170 ~ 175	100	103	58	29	33
4,5	175 ~ 180	103	106	60	30	34
5	180 ~ 185	106	109	62	31	35
5,5	185 ~ 190	109	112	64	32	36
6	190 ~ 195	112	115	66	33	37
6,5	195 ~ 200	115	118	68	34	38
7	200 ~	118	121	70	35	39





SEIDO KARATEGI

Code	Description du produit	Prix public TTC	Prix club TTC
HL100J	Karatégi Léger Kumite Dogi de karaté léger simple épaisseur 100% coton. Fabriqué au Japon et possédant des coutures renforcées, ce modèle est coupé en 3 dimensions offrant donc une tenu parfaite pour le pratiquant. Tissu sergé 9A, doubles attaches taille incluses		
	Taille 2 à 2,5	75 €	70 €
	Taille 3 à 3,5	85 €	80 €
	Taille 4 à 4,5	95 €	90 €
	Taille 5 à 5,5	105 €	100 €
	Taille 6, 6.5. et 7	120 €	115 €
HL100P	Pantalon correspondant au modèle HL100 Comme pour la veste, 100% coton et coutures renforcées viennent soutenir une coupe en 3D parfaitement adaptée à la pratique.		
	Taille 2 à 3,5	70 €	65 €
	Taille 4 à 5,5	80 €	75 €
	Taille 6 à 6,5	85 €	80 €
	Taille 7	95 €	90 €
HL300J	Dogi de karaté mi-lourd simple épaisseur mais sur une base de coton plus épaisse. Fabriqué au Japon avec coutures renforcées, ce modèle conviendra tant pour le kumite que pour les kata. Tissu "canvas" #11, doubles attaches taille incluses		
	Taille 2 à 2,5	100 €	95 €
	Taille 3 à 3,5	110 €	105 €
	Taille 4 à 4,5	115 €	110 €
	Taille 5 à 5,5	125 €	120 €
	Taille 6 à 6,5	135 €	130 €
	Taille 7	145 €	140 €
HL300P	Pantalon correspondant au modèle HL300 Comme pour la veste, 100% coton et coutures renforcées viennent soutenir une coupe en 3D parfaitement adaptée à la pratique.		
	Taille 2	95 €	90 €
	Taille 3	105 €	100 €
	Taille 4	110 €	105 €
	Taille 5	115 €	110 €
	Taille 6	120 €	115 €
	Taille 7	130 €	125 €
HL600JP	Dogi de karaté lourd, double épaisseur, 100% coton haut de gamme. Fabriqué au Japon avec coutures renforcées. Tissu "canvas" #10 Pour éviter les écarts de ton et finition dans les lots de tissu, ce modèle n'est disponible qu'en set veste+pantalon.		
	Taille 2	205 €	195 €
	Taille 3	220 €	210 €
	Taille 4	235 €	225 €
	Taille 5	255 €	240 €
	Taille 6	275 €	260 €

CEINTURES SEIDO

	Description du produit	Prix public	Prix club TTC
	<p>Ceinture Blanche Seido Modèle conçu selon les normes du Kodokan, haut de gamme disposant d'un cœur coton ultra souple. 8 lignes de supiquage. Taille 2 à 6 BB010W + 20 (pour taille 2)</p>	35 €	30 €
	<p>Ceinture Blanche fine Modèle de très haute qualité 100% coton ultra souple. 10 lignes de supiquage. Largeur: 4,5 cm Taille 2 à 6 BB100W + 20 (pour taille 2)</p>	45 €	40 €
	<p>Ceinture Couleur Seido Modèle conçu selon les normes du Kodokan, haut de gamme disposant d'un cœur coton renforcé. Largeur: 4 cm Taille 1 à 5 BB010X + 10 (pour taille 1)</p>	35 €	30 €
	<p>Ceinture Noire Seido Modèle conçu selon les normes du Kodokan, haut de gamme disposant d'un cœur coton ultra souple. 9 lignes de supiquage. Taille 2 à 6 BB010B + 20 (pour taille 2)</p>	40 €	35 €
	<p>Ceinture Noire fine Modèle de très haute qualité 100% coton souple. 10 lignes de supiquage. Largeur: 4,5 cm Taille 2 à 6 BB100B + 25 (pour taille 2,5)</p>	60 €	55 €
	<p>Ceinture Noire fine renforcée Modèle haut de gamme recommandé pour l'aïkido, agréable à porter sous le hakama. Cœur en 100% coton aminci, largeur 4,5cm, 13 lignes de supiquage. Taille 2 à 6 BB200B + 25 (pour taille 2,5)</p>	70 €	65 €

CEINTURES SEIDO

	Description du produit	Prix public	Prix club TTC
	<p>Ceinture Noire "Shushi"</p> <p>"Shushi" est un terme désignant une méthode de tissage traditionnelle rendant le coton brillant, proche de l'aspect de la soie. Cœur en 100% coton rigide, largeur 4,5cm, 16 lignes de supiquage. Taille 2 à 6 BB300B + 25 (pour taille 2,5)</p>	70 €	65 €
	<p>Ceinture Noire soie japonaise</p> <p>Modèle dont la couverture est réalisée en 100% soie japonaise. Cœur en 100% coton rigide, largeur 4,5cm, 16 lignes de supiquage. Taille 2 à 6 BB500B + 25 (pour taille 2,5)</p>	330 €	315 €
	<p>Obi de laido Noir</p> <p>Ceinture large de type laiobi : largeur 6,3 cm Composition intérieure 100% polyester (fin), extérieure 100% coton noir. 7 lignes de sur-piquage Tailles: 300, 350 ou 400 cm BB150B + 20/30/40 (300, 350, 400cm)</p>	50 €	45 €

ARMES ENTRAINEMENT SEIDO

Code	Description du produit	Prix public	Prix club TTC
W150V	Standard Bokken - Red Oak	63 €	60 €
W151V	Standard Bokken - White Oak	65 €	62 €
W152V	Standard Bokken - Isu no Ki	70 €	67 €
W178V	Standard Chuto (Kid) - Red Oak		
W179V	Standard Chuto (Kid) - White Oak		
W153V	Deluxe Bokken - Red Oak	80 €	76 €
W154V	Deluxe Bokken - White Oak	80 €	76 €
W155V	Deluxe Bokken - Isu no Ki	80 €	76 €
W158P	Deluxe Bokken - Tsubaki	340 €	323 €
W159P	Deluxe Bokken - Sunuke	340 €	323 €
W162P	Deluxe Bokken - Shima Kokutan	680 €	646 €
W174V	Deluxe Chuto (Kid) - Red Oak	65 €	62 €
W175V	Deluxe Chuto (Kid) - White Oak	65 €	62 €
W940V	Tsubanashi Bokken - Red Oak	80 €	76 €
W941V	Tsubanashi Bokken - White Oak	80 €	76 €
W942V	Tsubanashi Bokken - Isu no Ki	80 €	76 €
W944P	Tsubanashi Bokken - Tsubaki	340 €	323 €
W943P	Tsubanashi Bokken - Sunuke	340 €	323 €
W165V	Light Weight Bokken - Buna	80 €	76 €
W182V	Standard Shoto - Red Oak	40 €	38 €
W183V	Standard Shoto - White Oak	40 €	38 €
W184V	Standard Shoto - Isu no Ki	40 €	38 €
W185	Deluxe Shoto - Red Oak	50 €	48 €
W186	Deluxe Shoto - White Oak	50 €	48 €
W187	Deluxe Shoto - Isu no Ki	50 €	48 €
W516V	Classic Jo - 24mm - Red Oak	72 €	68 €
W517V	Classic Jo - 24mm - White Oak	78 €	74 €
W518V	Classic Jo - 24mm - Isu no Ki	80 €	76 €
W527P	Classic Jo - 24mm - Tsubaki	520 €	494 €
W528P	Classic Jo - 24mm - Sunuke	520 €	494 €
W522	Classic Jo - 27mm - Red Oak	95 €	90 €
W523	Classic Jo - 27mm - White Oak	95 €	90 €
W525	Classic Jo - 30mm - Red Oak	160 €	152 €
W526	Classic Jo - 30mm - White Oak	200 €	190 €
W551X	Classic 6 Shaku Bo - 25mm - Red Oak	145 €	138 €
W552X	Classic 6 Shaku Bo - 25mm - White Oak	250 €	238 €
W551V	Classic 6 Shaku Bo - 30mm - Red Oak	145 €	138 €
W552V	Classic 6 Shaku Bo - 30mm - White Oak	250 €	238 €
W501V	Classic Hanbo - 24mm - Red Oak	30 €	29 €
W502V	Classic Hanbo - 24mm - White Oak	40 €	38 €
W500V	Classic Hanbo - 24mm - Isu no Ki	sur demande	sur demande
W500T	Classic Hanbo - 24mm - Tsubaki	sur demande	sur demande
W500S	Classic Hanbo - 24mm - Sunuke	sur demande	sur demande
W503	Classic Hanbo - 27mm - Red Oak	sur demande	sur demande
W504	Classic Hanbo - 27mm - White Oak	sur demande	sur demande
W506	Classic Hanbo - 30mm - Red Oak	sur demande	sur demande

ARMES ENTRAINEMENT SEIDO

Code	Description du produit	Prix public	Prix club TTC
W507	Classic Hanbo - 30mm - White Oak	sur demande	sur demande
W955V	Classic Judo Jo - 24mm - Red Oak	85 €	81 €
W956V	Classic Judo Jo - 24mm - White Oak	85 €	81 €
W957V	Classic Judo Jo 24mm - Isu no Ki	85 €	81 €
W284V	Iwama Ryu Bokken - Red Oak	sur demande	sur demande
W285V	Iwama Ryu Bokken - White Oak	sur demande	sur demande
W286V	Iwama Ryu Bokken - Isu no Ki	sur demande	sur demande
W287V	Iwama Ryu Bokken - Tsubaki	sur demande	sur demande
W950V	Iwama Takemusu Bokken - Red Oak	sur demande	sur demande
W951V	Iwama Takemusu Bokken - White Oak	sur demande	sur demande
W246	Yagyū-Ryu-Bokken-Red-Oak	55 €	52 €
W247	Yagyū-Ryu-Bokken-White-Oak	60 €	57 €
W333V	Jiki Shinkage Naginata Yo Bokken - Red Oak	75 €	71 €
W334V	Jiki Shinkage Naginata Yo Bokken - White Oak	75 €	71 €
W335V	Jiki Shinkage Naginata Yo Bokken - Isu no Ki	80 €	76 €
W337V	Jiki Shinkage Naginata Yo Bokken - Tsubaki	290 €	276 €
W336V	Jiki Shinkage Naginata Yo Bokken - Sunuke	315 €	299 €
W242V	Keishi Ryu Bokken - Red Oak	sur demande	sur demande
W243V	Keishi Ryu Bokken - White Oak	sur demande	sur demande
W960V	Kashima Shin Ryu Bokken - Red Oak	240 €	228 €
W961V	Kashima Shin Ryu Bokken - White Oak	265 €	252 €
W264V	Classic Tanto - Red Oak	30 €	29 €
W265V	Classic Tanto - White Oak	30 €	29 €
W266V	Classic Tanto - Isu no Ki	35 €	33 €
W267V	Classic Tanto - Tsubaki	sur demande	sur demande
W268V	Classic Tanto - Sunuke	sur demande	sur demande
W199	Classic Suburito - Red Oak - 3.5 shaku	sur demande	sur demande
W204	Classic Suburito - Red Oak - 3.8 shaku	sur demande	sur demande
W200	Classic Suburito - White Oak - 3.5 shaku	sur demande	sur demande
W205	Classic Suburito - White Oak - 3.8 shaku	sur demande	sur demande
MS405	Tanto Shirasaya 6Sun	105 €	100 €
KS69875	Rubber Tanto	30 €	29 €
KS69879	Flexible Tanto	40 €	38 €
KS69742	Shinai Tanto	85 €	81 €
KS69870	Tanbo Shinai	160 €	152 €
W598	Red Oak Kenju	sur demande	sur demande
MS601	Tessen Muji	290 €	276 €
MS602	Tessen Hinomaru	630 €	599 €
MS603	Tessen Hinomaru Gold	85 €	81 €
MS906	Minosaka Sai (1 piece)	105 €	100 €
HT101	Tsubaki Oil	30 €	29 €
W231	Plastic Tsuba	3 €	3 €
W231G	Tsubadome	2 €	2 €
W800	Rigid Leather Tsuba	85 €	81 €
W801	Extra-Rigid Leather Tsuba	140 €	133 €
MS300	Polyester Sageo	20 €	19 €

ARMES ENTRAINEMENT SEIDO

Code	Description du produit	Prix public	Prix club TTC
W561	Red Oak Tappered Bo	170 €	162 €
W592M	Red Oak Kama (2 pieces) / 34 cm	sur demande	sur demande
W592ML	Red Oak Kama (2 pieces) / 40 cm	sur demande	sur demande
W393	Red Oak 30 cm Nunchaku - Octogonal	sur demande	sur demande
W393L	Red Oak 33 cm Nunchaku - Octogonal	sur demande	sur demande
W351	Red Oak 36 cm Nunchaku - Octogonal	sur demande	sur demande
W351L	Red Oak 40 cm Nunchaku - Octogonal	sur demande	sur demande
W441S	Red Oak Tonfa - Square (1 piece) / 43 cm	sur demande	sur demande
W441M	Red Oak Tonfa - Square (1 piece) / 50 cm	sur demande	sur demande
W441L	Red Oak Tonfa - Square (1 piece) / 54 cm	sur demande	sur demande
W443S	Red Oak Tonfa - Round (1 piece) / 43 cm	sur demande	sur demande
W443M	Red Oak Tonfa - Round (1 piece) / 50 cm	sur demande	sur demande
W443L	Red Oak Tonfa - Round (1 piece) / 54 cm	sur demande	sur demande