



Konjaku

Arts Martiaux

Tarif public / clubs

tarif club : minimum commande de 500 € TTC

Articles disponibles sur commande

Délais à convenir lors du dépôt

30% d'acompte à la commande

Tous nos articles sont fabriqués au Japon

Revendeur agréé Seido

Konjaku - 4 rue Vauban 68000 Colmar

www.konjaku.fr

TAILLES SEIDO AIKIDOGI



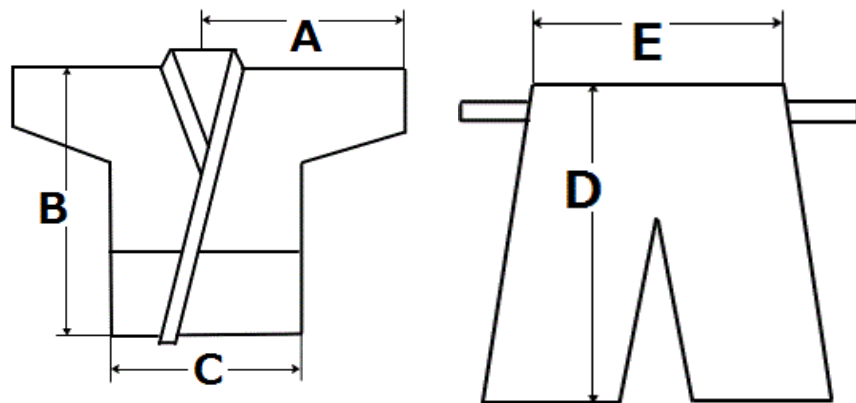



Taille	Votre taille	A	B	B	D	C	D	E
2	145 ~ 155cm	63cm	74cm	74cm	82cm	53cm	82cm	50cm
2.5	155 ~ 160cm	66cm	77cm	77cm	87cm	55cm	87cm	52cm
3	160 ~ 165cm	69cm	81cm	81cm	90cm	57cm	90cm	54cm
3.5	165 ~ 170cm	71cm	84cm	84cm	94cm	59cm	94cm	56cm
4	170 ~ 175cm	74cm	87cm	87cm	97cm	61cm	97cm	58cm
4.5	175 ~ 180cm	77cm	90cm	90cm	100cm	62cm	100cm	60cm
5	180 ~ 190cm	79cm	92cm	92cm	104cm	64cm	104cm	62cm
5.5	185 ~ 195cm	82cm	95cm	95cm	107cm	66cm	107cm	64cm
6	190 ~ 200cm	85cm	98cm	98cm	111cm	69cm	111cm	66cm







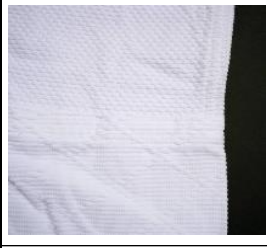

TAILLES CEINTURES SEIDO

Taille Obi	1	2	3	4	5	6
Longueur (cm)	215	230	250	270	290	310
Tour de taille (cm)	65~	65~	75~	85~	95~	105~
	65	75	85	95	105	115







SEIDO AIKIDOGI

Code	Description du produit	Prix public TTC	Prix club TTC
KS100	Aïkidogi simple épaisseur, léger, idéal pour les pratiquants aimant les modèles légers et solides, ainsi que pour débutants. Veste 25% plus légère que le modèle AS200, et plus souple. ~0,95Kg manches légèrement raccourcies / veste allongée made in JP - rétrécissement ~2% - agréé Aïkikaiï		
	Toutes tailles	110 €	105 €
AS100P	Pantalon Aïkido double épaisseur, 100% coton blanchis. Renforcé des cuisses aux chevilles, pré-rétrécit, traité anti bactérien, anti rétrécissement et intégralement fabriqué au Japon. made in JP - rétrécissement ~2% - agréé Aïkikaiï		
	Taille 2 à 3,5	50 €	48 €
	Taille 4 à 4,5	60 €	57 €
	Taille 5 à 6	65 €	62 €
AS200J	Aïkidogi classique simple épaisseur- Veste seule 100% coton blanchi, simple épaisseur, ~1,6Kg manches légèrement raccourcies / veste allongée made in JP - rétrécissement ~2% - agréé Aïkikaiï		
	Taille 2	120 €	115 €
	Taille 2,5 à 3	130 €	125 €
	Taille 3,5 à 4	145 €	140 €
	Taille 4,5 à 5	155 €	145 €
	Taille 5,5 à 6	170 €	160 €
AS200P	Pantalon correspondant à la référence AS200J		
	Taille 2	80 €	75 €
	Taille 2,5 à 3	85 €	80 €
	Taille 3,5 à 4	90 €	85 €
	Taille 4,5 à 5	95 €	90 €
	Taille 5,5 à 6	100 €	95 €









SEIDO AIKIDOGI

Code	Description du produit	Prix public TTC	Prix club TTC
AS250J	Aïkidogi classique "slim" simple épaisseur- Veste seule 100% coton blanchi, simple épaisseur, ~1,6Kg idem AS200 sans couture dorsale et manches serrées made in JP - rétrécissement ~2% - agréé Aïkikaiï		
	Taille 2	130 €	125 €
	Taille 2,5 à 3	140 €	135 €
	Taille 3,5 à 4	155 €	145 €
	Taille 4,5 à 5	165 €	155 €
	Taille 5,5 à 6	180 €	170 €
WA300J	Aïkidogi lourd double épaisseur - Veste seule 100% coton blanchi, simple épaisseur, ~2,3Kg Sans couture dorsale made in JP - rétrécissement ~3% - agréé Aïkikaiï		
	Taille 2	160 €	150 €
	Taille 2,5	165 €	155 €
	Taille 3	170 €	160 €
	Taille 3,5	180 €	170 €
	Taille 4	190 €	180 €
	Taille 4,5	200 €	190 €
	Taille 5	210 €	200 €
	Taille 5,5	220 €	210 €
Taille 6	230 €	220 €	
WA600J	Aïkidogi super lourd double épaisseur, doubles coutures - Veste seule 100% coton blanchi, simple épaisseur, ~2,4Kg made in JP - rétrécissement ~3% - agréé Aïkikaiï		
	Taille 2	245 €	235 €
	Taille 2,5	260 €	245 €
	Taille 3	275 €	260 €
	Taille 3,5	290 €	275 €
	Taille 4	305 €	290 €
	Taille 4,5	320 €	305 €
	Taille 5	335 €	320 €
	Taille 5,5	350 €	335 €
Taille 6	365 €	345 €	





SEIDO AIKIDOGI

Code	Description du produit	Prix public TTC	Prix club TTC
WA800J	Modèle similaire au WA600 mais avec traitement spécial "assouplissant". Descriptif détaillé à venir.		
	Taille 2	280 €	265 €
	Taille 2,5	295 €	280 €
	Taille 3	310 €	295 €
	Taille 3,5	325 €	310 €
	Taille 4	325 €	310 €
	Taille 4,5	340 €	325 €
	Taille 5	360 €	340 €
	Taille 5,5	380 €	360 €
Taille 6	400 €	380 €	
WA600P	Pantalon, double épaisseur, coutures renforcées, mais également très souple et très doux, adapté aux modèle de veste WA600 & WA800.		
	Taille 2	90 €	85 €
	Taille 2,5 à 3	95 €	90 €
	Taille 3,5	100 €	95 €
	Taille 4	105 €	100 €
	Taille 4,5 à 5	110 €	105 €
	Taille 5,5	115 €	110 €
	Taille 6	120 €	115 €
KS200J	Aikidogi Léger simple épaisseur - Veste seule 100% coton blanchi, simple épaisseur manches légèrement raccourcies / veste allongée made in JP - rétrécissement ~2% - agréé Aïkikaiï		
	Taille 2	125 €	120 €
	Taille 2,5 à 3	140 €	135 €
	Taille 3,5 à 4	150 €	145 €
	Taille 4,5 à 5	165 €	160 €
	Taille 5,5 à 6	180 €	170 €
KS200P	Pantalon correspondant à la référence KS200, tissage du coton est en "losange" très respirant, avec double épaisseur pour une grande résistance ~0,450Kg - made in JP - rétrécissement ~3%		
	Taille 2	90 €	85 €
	Taille 2,5 à 3	95 €	90 €
	Taille 3,5	100 €	95 €
	Taille 4	105 €	100 €
	Taille 4,5 à 5	110 €	105 €
	Taille 5,5	115 €	110 €
	Taille 6	120 €	115 €



SEIDO IAIDOGI & KENDOGI

Code	Description du produit	Prix public	Prix club TTC
IS100B + 20 (pour taille 2)	<p>laidogi Tetron Noir</p> <p>veste d'laido fabriquée en Tetron (mix Polyester / Rayonne), légèrement plus fin que celui utilisé pour les hakama. Légèrement moins confortable que les modèles coton, cette veste a l'avantage de schérer rapidement et d'offrir un entretien facile.</p>		
	Taille 2	130,00 €	123,50 €
	Taille 3	140,00 €	133,00 €
	Taille 4	150,00 €	142,50 €
	Taille 5	160,00 €	152,00 €
IS100W + 20 (pour taille 2)	<p>laidogi Tetron Blanc</p> <p>veste d'laido fabriquée en Tetron (mix Polyester / Rayonne), légèrement plus fin que celui utilisé pour les hakama. Légèrement moins confortable que les modèles coton, cette veste a l'avantage de schérer rapidement et d'offrir un entretien facile.</p>		
	Taille 2, 3, 4	110,00 €	104,50 €
	Taille 5	120,00 €	114,00 €
	Taille 6	130,00 €	123,50 €
IS200 + B(lack)/W(hite) + 20 (pour taille 2)	<p>laidogi Waraku (noir ou blanc au choix)</p> <p>veste d'laïdo à la coupe traditionnelle et au tissu moderne d'une extrême légèreté (~0,5Kg) le modèle teint en noir ne déteint pas, absorbe la transpiration - made in JP - rétrécissement ~3%</p>		
	Taille 2	180,00 €	171,00 €
	Taille 3	185,00 €	175,75 €
	Taille 4	195,00 €	185,25 €
	Taille 5	200,00 €	190,00 €
	Taille 6	<i>sur demande</i>	
KS100W + 20 (pour taille 2)	<p>Kendogi Waraku léger Blanc</p> <p>Veste de Kendo ultra-légère, milieu de gamme, simple épaisseur, 100% coton Mikawa Légèrement rallongée par rapport aux standards (~3cm) poids pour une taille 4 : ~0,5Kg made in JP - rétrécissement ~3%</p>		
	Taille 2	115,00 €	109,25 €
	Taille 2.5	120,00 €	114,00 €
	Taille 3	130,00 €	123,50 €
	Taille 3.5	140,00 €	133,00 €
	Taille 4	145,00 €	137,75 €
	Taille 4.5	150,00 €	142,50 €
Taille 5	155,00 €	147,25 €	

SEIDO IAIDOGI & KENDO GI

Code	Description du produit	Prix public	Prix club TTC
KS100 + B(lack)/N(avy) + 20 (pour taille 2)	<p>Kendogi Waraku léger Noir ou Bleu Navy Veste de Kendo ultra-légère, milieu de gamme, simple épaisseur, teinture synthétique (ne déteint pas). Légèrement rallongée par rapport aux standards (~3cm) poids pour une taille 4 : ~0,5Kg made in JP - rétrécissement ~3%</p>		
	Taille 2	120,00 €	114,00 €
	Taille 2.5	120,00 €	114,00 €
	Taille 3	125,00 €	118,75 €
	Taille 3.5	125,00 €	118,75 €
	Taille 4	135,00 €	128,25 €
	Taille 4.5	135,00 €	128,25 €
	Taille 5	145,00 €	137,75 €
KS100A + 20 (pour taille 2)	<p>Kendogi Waraku léger "Aizome" Veste de Kendo ultra-légère, milieu de gamme, simple épaisseur, teinture indigo traditionnelle "Bushu Aizome". Légèrement rallongée par rapport aux standards (~3cm) poids pour une taille 4 : ~0,7Kg made in JP - rétrécissement ~3%</p>		
	Taille 2	145,00 €	137,75 €
	Taille 2.5	150,00 €	142,50 €
	Taille 3	155,00 €	147,25 €
	Taille 3.5	165,00 €	156,75 €
	Taille 4	175,00 €	166,25 €
	Taille 4.5	185,00 €	175,75 €
	Taille 5	195,00 €	185,25 €
BS200A + 20 (pour taille 2)	<p>Kendogi Bushu Aizome Veste de Kendo entrée de gamme, simple épaisseur, teinture indigo traditionnelle "Bushu Aizome" poids pour une taille 4 : ~1,1Kg made in JP - rétrécissement ~3%</p>		
	Taille 2	150,00 €	142,50 €
	Taille 2.5	160,00 €	152,00 €
	Taille 3	170,00 €	161,50 €
	Taille 3.5	180,00 €	171,00 €
	Taille 4	190,00 €	180,50 €
	Taille 4.5	200,00 €	190,00 €
	Taille 5	210,00 €	199,50 €
BS200T + 20 (pour taille 2)	<p>Kendogi Bushu Aizome Biotech Veste de Kendo qualité supérieure, teinture indigo traditionnelle "Bushu Aizome" identique au BS200 mais avec traitement antimicrobien "Biotech" (100% naturel) poids pour une taille 4 : ~1,1Kg made in JP - rétrécissement ~1%</p>		
	Taille 2	180,00 €	171,00 €
	Taille 2.5	180,00 €	171,00 €
	Taille 3	200,00 €	190,00 €
	Taille 3.5	200,00 €	190,00 €
	Taille 4	220,00 €	209,00 €
	Taille 4.5	220,00 €	209,00 €
	Taille 5	240,00 €	228,00 €

SEIDO IAIDOGI & KENDOGI

Code	Description du produit	Prix public	Prix club TTC
BW300T + 20 (pour taille 2)	Kendogi Mi-lourd Biotech Veste de Kendo double épaisseur, teinture indigo traditionnelle "Bushu Aizome" Traitement antimicrobien "Biotech" (100% naturel) poids pour une taille 4 : ~1,2Kg made in JP - rétrécissement ~1%		
	Taille 2	320,00 €	304,00 €
	Taille 2.5	325,00 €	308,75 €
	Taille 3	330,00 €	313,50 €
	Taille 3.5	335,00 €	318,25 €
	Taille 4	340,00 €	323,00 €
	Taille 4.5	350,00 €	332,50 €
	Taille 5	355,00 €	337,25 €
BW400T + 20 (pour taille 2)	Kendogi Deluxe Biotech Veste de Kendo haut de gamme, double épaisseur, teinture indigo traditionnelle "Bushu Aizome" Traitement antimicrobien "Biotech" (100% naturel) poids pour une taille 4 : ~1,2Kg made in JP - rétrécissement ~1%		
	Taille 2	340,00 €	323,00 €
	Taille 2.5	350,00 €	332,50 €
	Taille 3	355,00 €	337,25 €
	Taille 3.5	365,00 €	346,75 €
	Taille 4	370,00 €	351,50 €
	Taille 4.5	380,00 €	361,00 €
	Taille 5	390,00 €	370,50 €







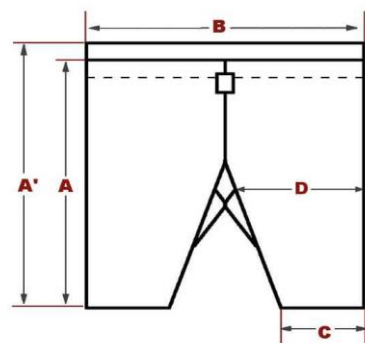
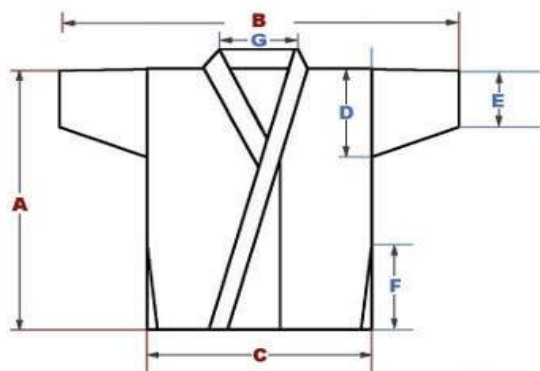



TAILLES SEIDO KARATEGI

Taille	Votre taille	Mesures Veste (cm)						
		A	B	C	D	E	F	G
2	150 ~ 155	71	126	52	28	16	20	17
2,5	155 ~ 160	73	132	54	29	17	21	17
3	160 ~ 165	75	138	56	29	17	22	18
3,5	165 ~ 170	77	144	58	30	18	23	18
4	170 ~ 175	79	150	60	30	18	24	19
4,5	175 ~ 180	81	156	62	31	19	25	19
5	180 ~ 185	83	162	64	31	19	26	20
5,5	185 ~ 190	85	168	66	32	20	27	20
6	190 ~ 195	87	174	68	32	20	28	21
6,5	195 ~ 200	89	180	70	33	21	29	21
7	200 ~	91	186	72	33	21	30	22

Taille	Votre taille	Mesures Pantalon				
		A	A'	B	C	D
2	150 ~ 155	88	91	50	25	29
2,5	155 ~ 160	91	94	52	26	30
3	160 ~ 165	94	97	54	27	31
3,5	165 ~ 170	97	100	56	28	32
4	170 ~ 175	100	103	58	29	33
4,5	175 ~ 180	103	106	60	30	34
5	180 ~ 185	106	109	62	31	35
5,5	185 ~ 190	109	112	64	32	36
6	190 ~ 195	112	115	66	33	37
6,5	195 ~ 200	115	118	68	34	38
7	200 ~	118	121	70	35	39





SEIDO KARATEGI

Code	Description du produit	Prix public TTC	Prix club TTC
HL100J	Karatégi Léger Kumite Dogi de karaté léger simple épaisseur 100% coton. Fabriqué au Japon et possédant des coutures renforcées, ce modèle est coupé en 3 dimensions offrant donc une tenu parfaite pour le pratiquant. Tissu sergé 9A, doubles attaches taille incluses		
	Taille 2 à 2,5	70 €	67 €
	Taille 3 à 3,5	80 €	75 €
	Taille 4 à 4,5	90 €	85 €
	Taille 5 à 5,5	99 €	95 €
	Taille 6, 6.5. et 7	120 €	115 €
HL100P	Pantalon correspondant au modèle HL100 Comme pour la veste, 100% coton et coutures renforcées viennent soutenir une coupe en 3D parfaitement adaptée à la pratique.		
	Taille 2 à 3,5	60 €	57 €
	Taille 4 à 5,5	70 €	65 €
	Taille 6 à 6,5	80 €	75 €
	Taille 7	85 €	80 €
HL300J	Dogi de karaté mi-lourd simple épaisseur mais sur une base de coton plus épaisse. Fabriqué au Japon avec coutures renforcées, ce modèle conviendra tant pour le kumite que pour les kata. Tissu "canvas" #11, doubles attaches taille incluses		
	Taille 2 à 2,5	95 €	90 €
	Taille 3 à 3,5	105 €	100 €
	Taille 4 à 4,5	112 €	105 €
	Taille 5 à 5,5	120 €	115 €
	Taille 6 à 6,5	130 €	125 €
	Taille 7	140 €	130 €
HL300P	Pantalon correspondant au modèle HL300 Comme pour la veste, 100% coton et coutures renforcées viennent soutenir une coupe en 3D parfaitement adaptée à la pratique.		
	Taille 2 à 2,5	92 €	87 €
	Taille 3 à 3,5	100 €	95 €
	Taille 4 à 4,5	105 €	100 €
	Taille 5 à 5,5	110 €	105 €
	Taille 6 à 6,5	120 €	115 €
	Taille 7	125 €	120 €
HL600JP	Dogi de karaté lourd, double épaisseur, 100% coton haut de gamme. Fabriqué au Japon avec coutures renforcées. Tissu "canvas" #10 Pour éviter les écarts de ton et finition dans les lots de tissu, ce modèle n'est disponible qu'en set veste+pantalon.		
	Taille 2 à 2,5	205 €	195 €
	Taille 3 à 3,5	220 €	210 €
	Taille 4 à 4,5	235 €	225 €
	Taille 5 à 5,5	255 €	240 €
	Taille 6 à 6,5	285 €	270 €
	Taille 7	305 €	290 €

CEINTURES SEIDO

	Description du produit	Prix public	Prix club TTC
	<p>Ceinture Blanche Seido Modèle conçu selon les normes du Kodokan, haut de gamme disposant d'un cœur coton ultra souple. 8 lignes de supiquage. Taille 2 à 6 BB010W + 20 (pour taille 2)</p>	28 €	27 €
	<p>Ceinture Blanche fine Modèle de très haute qualité 100% coton ultra souple. 10 lignes de supiquage. Largeur: 4,5 cm Taille 2 à 6 BB100W + 20 (pour taille 2)</p>	37 €	35 €
	<p>Ceinture Couleur Seido Modèle conçu selon les normes du Kodokan, haut de gamme disposant d'un cœur coton renforcé. Largeur: 4 cm Taille 1 à 5 BB010X + 10 (pour taille 1)</p> 	28 €	27 €
	<p>Ceinture Noire Seido Modèle conçu selon les normes du Kodokan, haut de gamme disposant d'un cœur coton ultra souple. 9 lignes de supiquage. Taille 2 à 6 BB010B + 20 (pour taille 2)</p>	35 €	33 €
	<p>Ceinture Noire fine Modèle de très haute qualité 100% coton souple. 10 lignes de supiquage. Largeur: 4,5 cm Taille 2 à 6 BB100B + 25 (pour taille 2,5)</p>	52 €	50 €
	<p>Ceinture Noire fine renforcée Modèle haut de gamme recommandé pour l'aïkido, agréable à porter sous le hakama. Cœur en 100% coton aminci, largeur 4,5cm, 13 lignes de supiquage. Taille 2 à 6 BB200B + 25 (pour taille 2,5)</p>	63 €	60 €

CEINTURES SEIDO

	Description du produit	Prix public	Prix club TTC
	<p>Ceinture Noire "Shushi"</p> <p>"Shushi" est un terme désignant une méthode de tissage traditionnelle rendant le coton brillant, proche de l'aspect de la soie. Cœur en 100% coton rigide, largeur 4,5cm, 16 lignes de supiquage. Taille 2 à 6 BB300B + 25 (pour taille 2,5)</p>	63 €	60 €
	<p>Ceinture Noire soie japonaise</p> <p>Modèle dont la couverture est réalisée en 100% soie japonaise. Cœur en 100% coton rigide, largeur 4,5cm, 16 lignes de supiquage. Taille 2 à 6 BB500B + 25 (pour taille 2,5)</p>	265 €	252 €
	<p>Obi de laido Noir</p> <p>Ceinture large de type laiobi : largeur 6,3 cm Composition intérieure 100% polyester (fin), extérieure 100% coton noir. 7 lignes de sur-piquage Tailles: 300, 350 ou 400 cm BB150B + 20/30/40 (300, 350, 400cm)</p>	43 €	41 €

ARMES ENTRAINEMENT SEIDO

Code	Description du produit	Prix public	Prix club TTC
MJ150	Standard Bokken - Red Oak	37 €	35 €
MJ151	Standard Bokken - White Oak	42 €	40 €
MJ152	Standard Bokken - Isu no Ki	50 €	48 €
MJ153	Deluxe Bokken - Red Oak	61 €	58 €
MJ154	Deluxe Bokken - White Oak	61 €	58 €
MJ55	Deluxe Bokken - Isu no Ki	61 €	58 €
MJ158	Deluxe Bokken - Tsubaki	210 €	200 €
MJ159	Deluxe Bokken - Sunuke	210 €	200 €
MJ157	Deluxe Bokken - Murasaki Kokutan	120 €	114 €
MJ162	Deluxe Bokken - Shima Kokutan	550 €	523 €
MJ153T	Tsubanashi Bokken - Red Oak	65 €	62 €
MJ154T	Tsubanashi Bokken - White Oak	65 €	62 €
MJ55T	Tsubanashi Bokken - Isu no Ki	68 €	65 €
MJ158T	Tsubanashi Bokken - Tsubaki	210 €	200 €
MJ159T	Tsubanashi Bokken - Sunuke	210 €	200 €
MJ165	Light Weight Bokken - Buna	48 €	46 €
MJ167	Light Weight Bokken - Kiri	55 €	52 €
MJ516	Classic Jo - 24mm - Red Oak	45 €	43 €
MJ517	Classic Jo - 24mm - White Oak	59 €	56 €
MJ518	Classic Jo - 24mm - Isu no Ki	65 €	62 €
MJ527	Classic Jo - 24mm - Tsubaki	295 €	280 €
MJ528	Classic Jo - 24mm - Sunuke	295 €	280 €
MJ522	Classic Jo - 27mm - Red Oak	55 €	52 €
MJ523	Classic Jo - 27mm - White Oak	65 €	62 €
MJ525	Classic Jo - 30mm - Red Oak	60 €	57 €
MJ526	Classic Jo - 30mm - White Oak	75 €	71 €
MJ551X	Classic 6 Shaku Bo - 25mm - Red Oak	90 €	86 €
MJ552X	Classic 6 Shaku Bo - 25mm - White Oak	110 €	105 €
MJ551	Classic 6 Shaku Bo - 30mm - Red Oak	120 €	114 €
MJ552	Classic 6 Shaku Bo - 30mm - White Oak	120 €	114 €
MJ501	Classic Hanbo - 24mm - Red Oak	30 €	29 €
MJ502	Classic Hanbo - 24mm - White Oak	40 €	38 €
MJ500	Classic Hanbo - 24mm - Isu no Ki	50 €	48 €
MJ500T	Classic Hanbo - 24mm - Tsubaki	210 €	200 €
MJ500S	Classic Hanbo - 24mm - Sunuke	210 €	200 €
MJ503	Classic Hanbo - 27mm - Red Oak	40 €	38 €
MJ504	Classic Hanbo - 27mm - White Oak	50 €	48 €
MJ506	Classic Hanbo - 30mm - Red Oak	50 €	48 €
MJ507	Classic Hanbo - 30mm - White Oak	60 €	57 €
MJ284	Iwama Ryu Bokken - Red Oak	65 €	62 €
MJ285	Iwama Ryu Bokken - White Oak	70 €	67 €
MJ286	Iwama Ryu Bokken - Isu no Ki	85 €	81 €
MJ287	Iwama Ryu Bokken - Tsubaki	290 €	276 €
MJ284T	Iwama Takemusu Bokken - Red Oak	70 €	67 €
MJ285T	Iwama Takemusu Bokken - White Oak	75 €	71 €
MJ246	Yagyū Ryu Bokken - Red Oak	55 €	52 €

ARMES ENTRAINEMENT SEIDO

Code	Description du produit	Prix public	Prix club TTC
MJ247	Yagyū Ryu Bokken - White Oak	60 €	57 €
MJ248	Yagyū Ryu Bokken - Isu no Ki	70 €	67 €
MJ333	Jiki Shinkage Naginata Yo Bokken - Red Oak	55 €	52 €
MJ334	Jiki Shinkage Naginata Yo Bokken - White Oak	60 €	57 €
MJ335	Jiki Shinkage Naginata Yo Bokken - Isu no Ki	70 €	67 €
MJ337	Jiki Shinkage Naginata Yo Bokken - Tsubaki	210 €	200 €
MJ336	Jiki Shinkage Naginata Yo Bokken - Sunuke	210 €	200 €
MJ242	Keishi Ryu Bokken - Red Oak	75 €	71 €
MJ243	Keishi Ryu Bokken - White Oak	85 €	81 €
MJ244K	Kashima Shin Ryu Bokken - Red Oak	150 €	143 €
MJ245K	Kashima Shin Ryu Bokken - White Oak	150 €	143 €
MJ264	Classic Tanto - Red Oak	20 €	19 €
MJ265	Classic Tanto - White Oak	20 €	19 €
MJ266	Classic Tanto - Isu no Ki	25 €	24 €
MJ267	Classic Tanto - Tsubaki	65 €	62 €
MJ268	Classic Tanto - Sunuke	65 €	62 €
MJ264I	Iwama Tanto - Red Oak	20 €	19 €
MJ265I	Iwama Tanto - White Oak	20 €	19 €
MJ266I	Iwama Tanto - Isu no Ki	25 €	24 €
MJ267I	Iwama Tanto - Tsubaki	65 €	62 €
MJ268I	Iwama Tanto - Sunuke	65 €	62 €
MJ199	Classic Suburito - Red Oak - 3.5 shaku	80 €	76 €
MJ204	Classic Suburito - Red Oak - 3.8 shaku	95 €	90 €
MJ200	Classic Suburito - White Oak - 3.5 shaku	100 €	95 €
MJ205	Classic Suburito - White Oak - 3.8 shaku	110 €	105 €
MS405	Tanto Shirasaya 6Sun	80 €	76 €
KS69875	Rubber Tanto	25 €	24 €
KS69879	Flexible Tanto	30 €	29 €
KS69742	Shinai Tanto	65 €	62 €
KS69870	Tanbo Shinai	120 €	114 €
MJ598	Red Oak Kenju	45 €	43 €
MS601	Tessen Muji	210 €	200 €
MS602	Tessen Hinomaru	450 €	428 €
MS603	Tessen Hinomaru Gold	65 €	62 €
MS906	Minosaka Sai (1 piece)	80 €	76 €
HT101	Tsubaki Oil	20 €	19 €
MJ231	Plastic Tsuba	3 €	3 €
MJ231G	Tsubadome	2 €	2 €
MJ800	Rigid Leather Tsuba	65 €	62 €
MJ801	Extra-Rigid Leather Tsuba	110 €	105 €
MS300	Polyester Sageo	15 €	14 €
MJ561	Red Oak Tappered Bo	130 €	124 €
MJ592M	Red Oak Kama (2 pieces) / 34 cm	150 €	143 €
MJ592ML	Red Oak Kama (2 pieces) / 40 cm	160 €	152 €
MJ393	Red Oak 30 cm Nunchaku - Octogonal	30 €	29 €
MJ393L	Red Oak 33 cm Nunchaku - Octogonal	35 €	33 €



Konjaku

ARMES ENTRAINEMENT SEIDO

Code	Description du produit	Prix public	Prix club TTC
MJ351	Red Oak 36 cm Nunchaku - Octogonal	40 €	38 €
MJ351L	Red Oak 40 cm Nunchaku - Octogonal	50 €	48 €
NG	Red Oak Kai		- €
MJ441S	Red Oak Tonfa - Square (1 piece) / 43 cm	100 €	95 €
MJ441M	Red Oak Tonfa - Square (1 piece) / 50 cm	110 €	105 €
MJ441L	Red Oak Tonfa - Square (1 piece) / 54 cm	120 €	114 €
MJ443S	Red Oak Tonfa - Round (1 piece) / 43 cm	110 €	105 €
MJ443M	Red Oak Tonfa - Round (1 piece) / 50 cm	120 €	114 €
MJ443L	Red Oak Tonfa - Round (1 piece) / 54 cm	130 €	124 €